

Varenummer: 437900036

Beskrivelse: Rota-fix spændelement SA 36

Mål

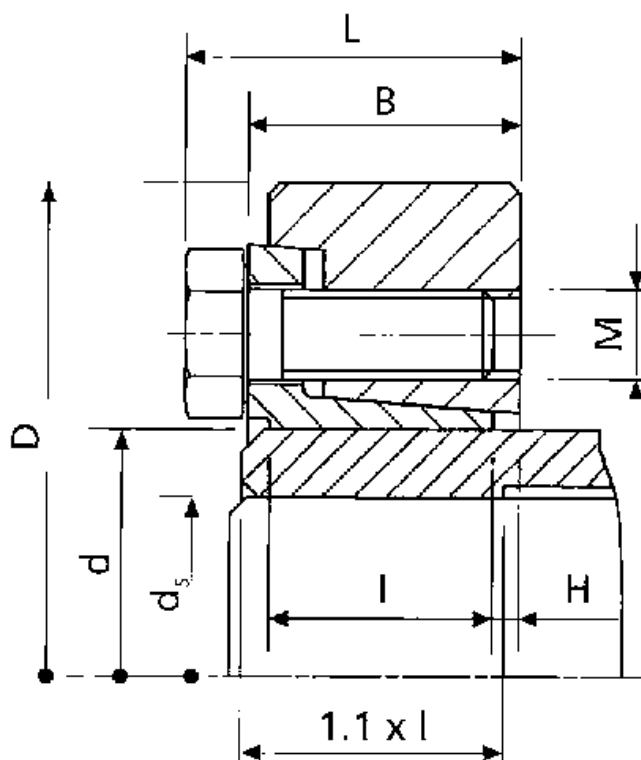

B mm = 22.0

d H8 mm = 36

D mm = 72.0

ds mm = 27

F kN aksialkraft = 36

H = 2.0

I mm = 19.0

L mm = 27.5

M mm = M8

T Nm drejningsmoment = 480

Ts Nm boltetilspændingsmoment = 30